

Istruzioni per il montaggio e per l'uso Regolatore a distanza FR

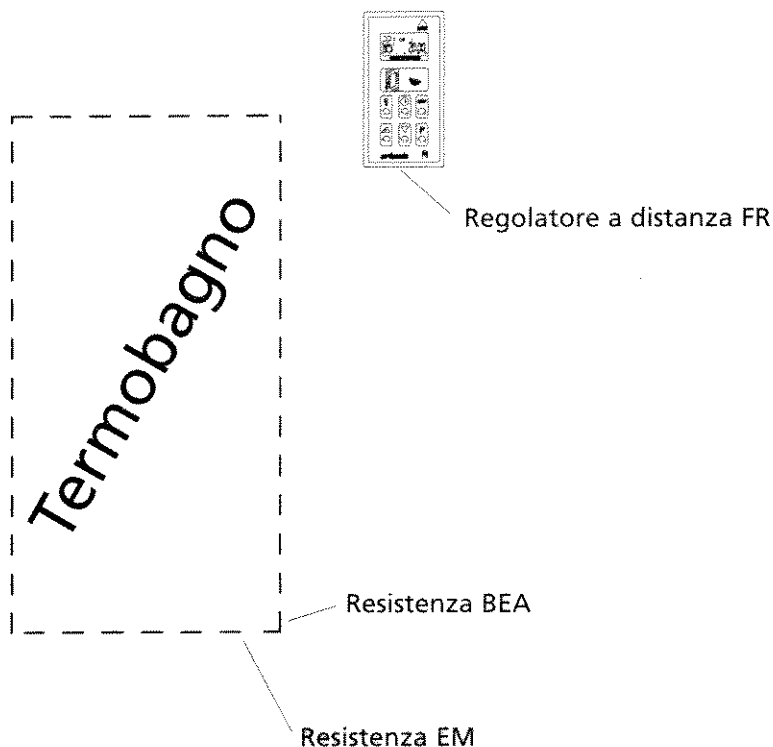

Le presenti istruzioni per l'uso hanno lo scopo di farVi familiarizzare con la resistenza EM (BEA) e il regolatore a distanza FR. Vi preghiamo di dedicare un po' di tempo alla lettura di questo libretto. Solo così potrete godere appieno delle prestazioni dei prodotti in Vostro possesso.

arbonia

Arbonia AG
Industriestrasse 23
CH-9320 Arbon
Tel. 0041 (0)71 447 47 47
Fax 0041 (0)71 447 48 47
e-Mail arbonia.verkauf@afg.ch

Indice

Istruzioni per il montaggio del regolatore a distanza FR	Pagina 1
Inserimento e/o sostituzione delle batterie	Pagina 2
1. Regolatore a distanza FR	
1.1 Funzioni	Pagina 3
2. Elementi di comando e display	Pagina 4
3. Possibili modi di funzionamento e visualizzazioni sul display	
3.1 Regolatore a distanza FR spento	Pagina 5
3.2 Modo di funzionamento "Regolazione della temperatura ambiente"	Pagina 5
3.3 Modo di funzionamento con temporizzatore (ON-OFF)	Pagina 5
3.4 Modo di funzionamento "Asciugatura da 1 a 9 ore"	Pagina 6
3.5 Modo di funzionamento "Asciugatura 24 ore"	Pagina 6
3.6 Bloccaggio del programma	Pagina 6
3.7 Controllo della batteria	Pagina 6
4. Programmazione e messa in servizio	
4.1 Messa in servizio o sostituzione delle batterie	Pagina 7
4.2 Nuova impostazione dell'ora e del giorno della settimana	Pagina 7
4.3 Impostazione dell'orario invernale / estivo	Pagina 8
4.4 Bloccaggio del programma	Pagina 8
4.5 Modifica della temperatura ambiente desiderata nel modo di funzionamento "Regolazione della temperatura ambiente"	Pagina 8
4.6 Modifica della temperatura impostata	Pagina 9
4.7 Modifica del programma standard, nuova programmazione	Pagina 10
4.8 Modifica del programma standard di regolazione della temperatura ambiente	Pagina 11
4.9 Modifica del programma standard di funzionamento con temporizzatore	Pagina 12
4.10 Riattivare il programma base	Pagina 12

Montaggio del regolatore a distanza FR

Il regolatore a distanza FR è provvisto di un dispositivo per la regolazione della temperatura ambiente, di un temporizzatore programmabile con programma settimanale e di una funzione per l'asciugatura degli asciugamani del bagno, programmabile da 1 a 9 ore.

Collocazione del regolatore a distanza

Il regolatore a distanza FR deve essere fissato in un posto dal quale la resistenza elettrica possa ricevere i raggi infrarossi. La relativa prova di funzionamento può essere fatta con i tasti "Asciugatura degli asciugamani" e ON/OFF. (Azionare il tasto "Asciugatura degli asciugamani" - se il led rosso sulla resistenza si accende, il segnale viene ricevuto correttamente e la posizione del regolatore a distanza va bene. Azionando il tasto ON/OFF, la resistenza viene disinserita. A questo punto il regolatore a distanza FR potrà essere montato secondo le istruzioni di "Montaggio del regolatore a distanza FR".)

Montaggio del regolatore a distanza FR

Inserimento delle batterie

- Togliere il supporto a muro - C - dal regolatore a distanza FR (tirare in senso longitudinale).
- Inserire le batterie osservando la figura nella scatola - D -.
- Programmare il regolatore a distanza secondo le istruzioni allegate.

Fissaggio del regolatore a distanza FR

Fissare il supporto a muro sul posto stabilito con i tasselli e le viti in dotazione - F - oppure con le strisce adesive - G (distanza dei fori = 65 mm in verticale) e inserire il regolatore a distanza FR nel supporto, fino a bloccarlo; il regolatore a distanza FR è ora pronto per l'uso.

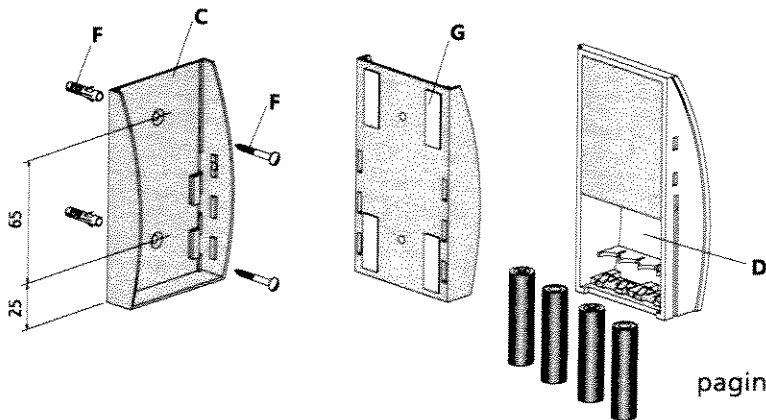
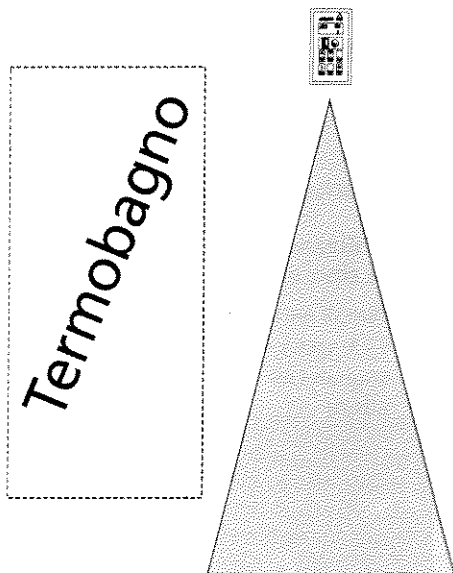

Inserimento e/o sostituzione delle batterie

Togliere la scatola dal coperchio, tirando nel senso della freccia (vedi figura 1).

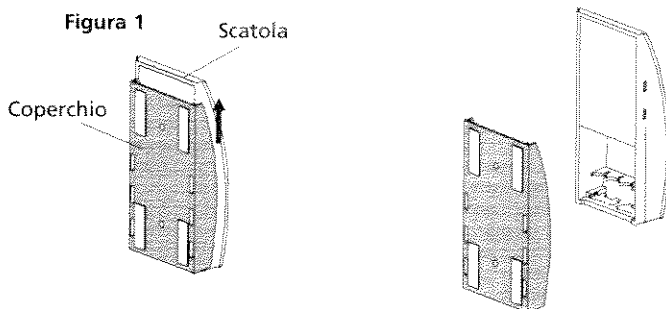

Inserire le batterie, come indicato sul fondo della scatola (vedi figura 2).

Utilizzare solamente batterie stagne di tipo alcalino.

Tipo di batteria:

1,5 V UM-3, SIZE "AA"

Mignon LR6 1,5 V

EQUIV

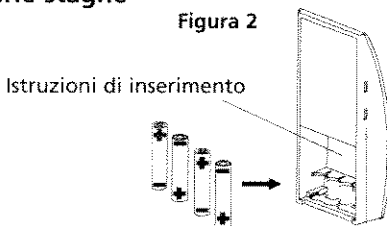

Inserire la scatola nel coperchio, seguendo il senso della freccia (vedi figura 3).

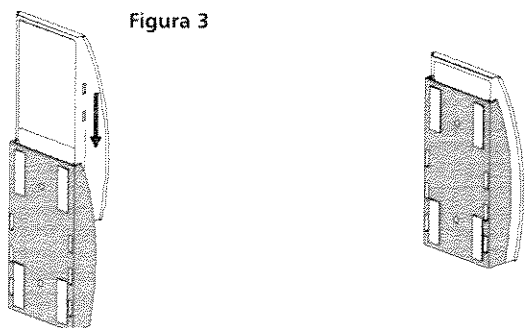

1. Regolatore a distanza FR

1.1 Funzioni

Il regolatore a distanza è un comando a distanza a batteria con le seguenti funzioni:

Regolazione della temperatura ambiente: 5°C - 30°C
Risoluzione +/- 0,5 °C
Programma giornaliero e settimanale

Regolazione con 2 temperature:

Temperatura 1: Temperatura diurna - ambito di regolazione 18° C - 30°C

Temperatura 2: Temperatura ridotta / notturna - ambito di regolazione 5° C - 20°C

Tempo minimo di regolazione per temperatura: 1 ora

Misurazione della temperatura: ogni 5 minuti o a seconda del modo di funzionamento impostato.

Informazioni sulla programmazione e sulle visualizzazioni sono indicate nel capitolo "Possibili modi di funzionamento e visualizzazioni" e "Programmazione e messa in servizio".

Funzionamento con temporizzatore:

Accensione e spegnimento della resistenza, indipendente dalla temperatura ambiente.

Tempo minimo di accensione/spegnimento: 1 ora
Intervallo di invio del segnale: 10 minuti

Informazioni sulla programmazione e sulle visualizzazioni sono indicate nel capitolo "Possibili modi di funzionamento e visualizzazioni" e "Programmazione e messa in servizio".

Funzioni integrate:

Funzione di asciugatura: da 1 a 9 ore
Funzione di asciugatura: 24 ore

Controllo della batteria

Memorizzazione del programma in caso di interruzione della corrente

Bloccaggio del programma per prevenire modifiche accidentali

Funzione di impostazione dell'orario estivo/invernale

Trasmettitore dei raggi infrarossi

2 Elementi di comando e display

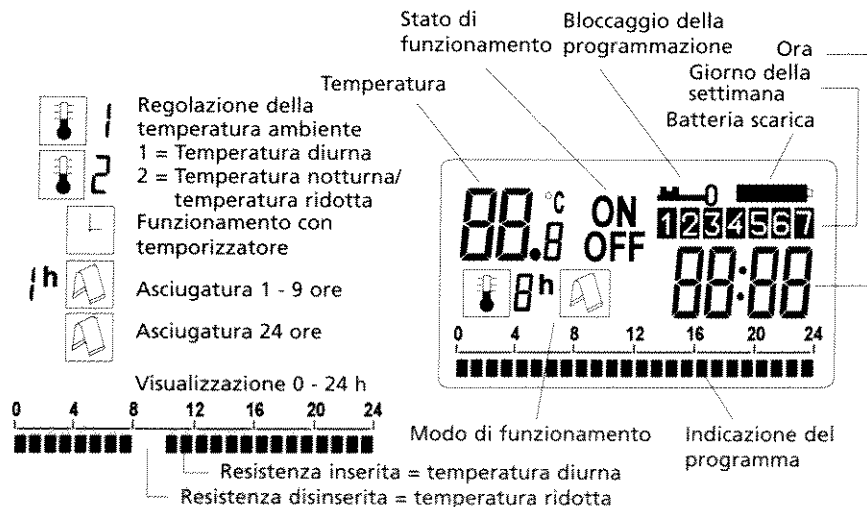
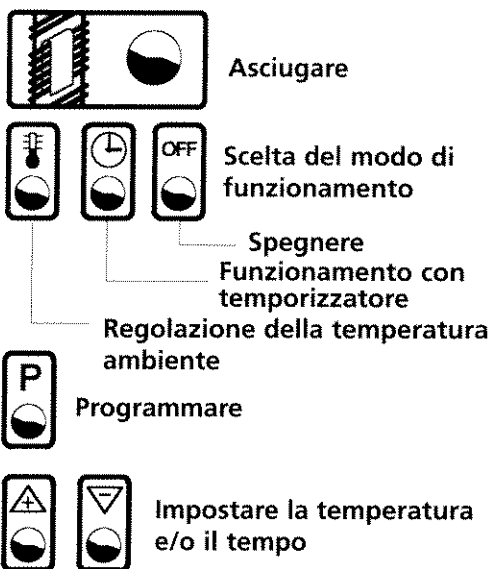
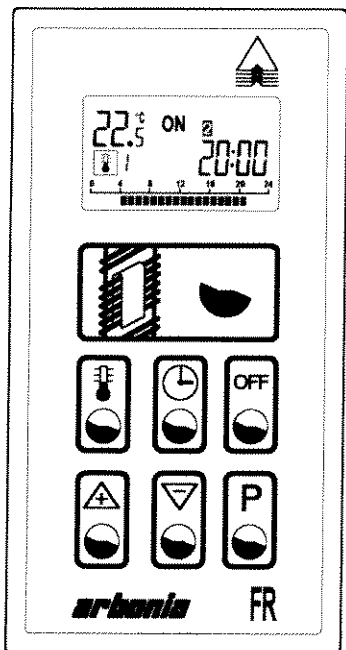

3. Possibili modi di funzionamento e visualizzazioni sul display

3.1 Regolatore a distanza FR spento

Il regolatore a distanza FR è spento = "OFF"; non avviene nessuna regolazione.

Il dispositivo viene spento, azionando 1 volta

brevemente il tasto 



3.2 Modo di funzionamento

"Regolazione della temperatura ambiente"

(Selezionabile con modalità di funzionamento «OFF»)

Il regolatore a distanza regola la temperatura ambiente in base al programma standard o personalizzato.

Per accendere, azionare 1 volta brevemente il tasto 

La regolazione della temperatura ambiente può essere fatto per 2 differenti temperature:

Temperatura 1:  1 = Temperatura diurna (tarata in fabbrica a 22°C); questa è attiva nel periodo indicato dalle barre sul display

Temperatura 2:  2 = Temperatura notturna/ridotta (tarata in fabbrica a 18°C). Questa è attiva nel periodo, per il quale sul display non sono visualizzate le barre.

La regolazione della temperatura sull'apparecchio (posizione 0 - 1- 2 o 3) viene soppressa.

Le temperature 1 e 2 possono essere regolate individualmente (vedi capitolo "Programmazione").

Barra di visualizzazione

3.3 Modo di funzionamento con temporizzatore (ON-OFF)

(Selezionabile con modalità di funzionamento «OFF»)

Il regolatore a distanza accende e spegne la resistenza in base al programma standard o personalizzato. Non avviene nessuna regolazione della temperatura ambiente.

Per accendere, premere 1 volta brevemente il tasto 

Periodo con barre visualizzate: termobagno acceso

Periodo senza barre visualizzate: termobagno spento.

La temperatura del termoambiente può essere regolata sulla resistenza elettrica riscaldante EM come segue:

Posizione del selettore 0 o 1 = 35° C (posizione 0 viene soppressa)

Posizione del selettore 2 = 45° C

Posizione del selettore 3 = 55° C

Per la resistenza elettrica BEA, non è prevista la possibilità di impostare una temperatura variabile.



Barra di visualizzazione



3. Possibili modi di funzionamento e visualizzazioni sul display

3.4 Modo di funzionamento "Asciugatura da 1 a 9 ore"

(Selezionabile con modalità di funzionamento «OFF», «Funzionamento con temporizzatore» e «Regolazione della temperatura dell'ambiente»)



Per accendere, premere brevemente 1 volta il tasto .
Impostare la durata dell'asciugatura da 1 a 9 ore

con i tasti  . La temperatura di asciugatura può essere regolata sulla resistenza elettrica riscaldante EM come segue: posizione 0 oppure 1 = 35°C, posizione 2 = 45 °C, posizione 3 = 55°C.

Per interrompere, premere 1 volta brevemente il tasto .

3.5 Modo di funzionamento "Asciugatura 24 ore"

(Selezionabile con modalità di funzionamento «OFF», «Funzionamento con temporizzatore» e «Regolazione della temperatura dell'ambiente»). Con questa funzione si attiva l'asciugatura degli asciugamani. La resistenza elettrica rimane sempre inserita. La temperatura di asciugatura può essere regolata sulla resistenza elettrica riscaldante EM come segue: posizione 0 oppure 1 = 35°C, posizione 2 = 45 °C, posizione 3 = 55°C.



Per accendere, premere 2 volte brevemente il tasto .

3.6 Bloccaggio del programma

(Selezionabile con modalità di funzionamento «OFF», «Funzionamento con temporizzatore» e «Regolazione della temperatura dell'ambiente»). Con questa funzione si blocca il programma: ora non potranno più essere effettuate modifiche di programma. Per accendere/spegnere, si premono

Simbolo per il bloccaggio

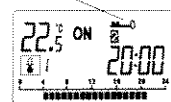

contemporaneamente i tasti   , fino a far comparire o spegnere il relativo simbolo.

lampeggia



3.7 Controllo della batteria

Le batterie devono essere sostituite entro 4 settimane, da quando il simbolo della batteria inizia a lampeggiare. Dopo la sostituzione dovranno essere impostate l'ora e il giorno della settimana. Il programma di riscaldamento rimane attivo e non deve essere reimpostato. (Se le batterie non vengono sostituite, il regolatore a distanza e il display si spengono).

Usare solo batterie stagne di tipo alcalino.

Tipo di batterie: 1,5V UM-3, SIZE "A", Mignon LR6 1,5V.



4. Programmazione e messa in servizio



4.1 Messa in servizio o sostituzione delle batterie

4.1.1 Inserire le batterie, come indicato nella scatola e assemblare poi quest'ultima con il coperchio (vedi "Inserimento delle batterie").



4.1.2 Impostare l'ora

L'indicazione dei minuti lampeggia; impostare ora i

minuti con i tasti  , confermare con il tasto  e continuare con le impostazioni. Ora lampeggia l'indicazione dell'ora; impostare l'ora con i

tasti  , confermare con il tasto  e continuare con le impostazioni.

A questo punto lampeggia l'indicazione del giorno

della settimana; impostare il giorno con i tasti   e controllare i valori immessi. Qualora si riscontrassero errori nelle impostazioni (minuti, ora, giorno errati), si

premerà brevemente il tasto , per effettuare una nuova programmazione. Quando i valori impostati

saranno corretti, azionare il tasto  finché la visualizzazione sul display si spegne (ca. 3 secondi).

La programmazione è ora terminata. Sul display vengono indicate l'ora e la temperatura effettive nonché il giorno della settimana. Il programma di base, fornito dalla fabbrica, viene attivato.

(Per maggiori informazioni consultare il capitolo "Programma di base").

Il regolatore a distanza è spento (OFF)

e può essere attivato, azionando il tasto di selezione del modo di funzionamento desiderato.



Il programma di base potrà essere individualmente adattato.

4.2 Nuova impostazione dell'ora e del giorno della settimana

(Selezionabile con modalità di funzionamento «OFF», «Funzionamento con temporizzatore» e «Regolazione della temperatura dell'ambiente»)

Azionare il tasto  per 2 secondi e impostare l'ora e il giorno della settimana, come descritto al punto 4.1.2.

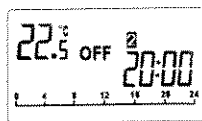
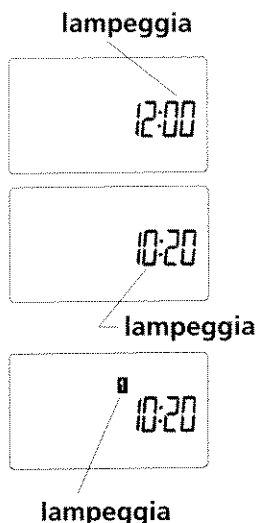



4. Programmazione e messa in servizio



4.3 Impostazione dell'orario invernale / estivo

(Selezionabile con modalità di funzionamento «OFF», «Funzionamento con temporizzatore» e «Regolazione della temperatura dell'ambiente»)

4.3.1 Ora solare



Premere contemporaneamente i tasti  e  (per ca. 3 sec.), fino a quando l'orologio arretra di un'ora.

4.3.2 Orario legale

Premere contemporaneamente i tasti  e  (per ca. 3 sec.), fino a quando l'orologio avanza di un'ora.

4.4 Bloccaggio del programma

(Selezionabile con modalità di funzionamento «OFF», «Funzionamento con temporizzatore» e «Regolazione della temperatura dell'ambiente»)
Premendo contemporaneamente per 3 secondi

i tasti   e , appare il simbolo per il bloccaggio. A operazione effettuata, tutti i tasti sono bloccati e l'apparecchio rimane nella modalità preselezionata (OFF, regolazione della temperatura ambiente, funzionamento con temporizzatore).

Simbolo per il bloccaggio

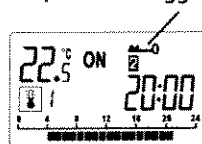

Per sbloccare l'apparecchio, premere contemporaneamente gli stessi tasti per tre secondi, finché il simbolo del bloccaggio si spegnerà.

4.5 Modifica della temperatura ambiente desiderata nel modo di funzionamento "Regolazione della temperatura ambiente"

(Selezionabile con modalità di funzionamento «Regolazione della temperatura dell'ambiente»)

Azionare il tasto  finché l'indicazione della temperatura desiderata comincia a lampeggiare.



Impostare la nuova temperatura ambiente

con   e terminare l'operazione,

premendo il tasto .

lampeggia





Si andrà a modificare sempre la temperatura nominale attiva in quel momento ( / o ).

Il nuovo valore viene assunto dal programma e memorizzato. I valori impostati rimangono attivi anche dopo un'interruzione di corrente (sostituzione della batteria).



4. Programmazione e messa in servizio

4.6 Modifica della temperatura impostata 1 e 2

Spegnere il regolatore a distanza con

il tasto . Azionare il tasto  finché il simbolo della temperatura desiderata 1  viene indicato e la relativa visualizzazione lampeggia (taratura in fabbrica = 22°C).



Impostare la temperatura desiderata con i tasti   e

confermare con il tasto .

A questo punto compare il simbolo per la temperatura desiderata 2  e la relativa visualizzazione lampeggia (taratura in fabbrica = 18 °C).

Impostare la temperatura desiderata con i

tasti   e confermare con il tasto .

L'operazione è così conclusa e il regolatore a distanza torna alla modalità iniziale. I valori impostati verranno assunti.

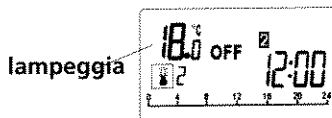

Visualizzazione: Temperatura effettiva, ora effettiva, giorno della settimana, stato di funzionamento ("OFF").



4. Programmazione e messa in servizio

4.7 Modifica del programma standard, nuova programmazione

Il regolatore a distanza viene fornito dalla fabbrica con un programma base per la regolazione della temperatura ambiente e con un programma base per il funzionamento con temporizzatore. Questi programmi potranno essere adattati alle esigenze personali dell'utente.

Programma standard per la regolazione della temperatura ambiente

1	Lunedì	
2	Martedì	
3	Mercoledì	
4	Giovedì	
5	Venerdì	
6	Sabato	
7	Domenica	

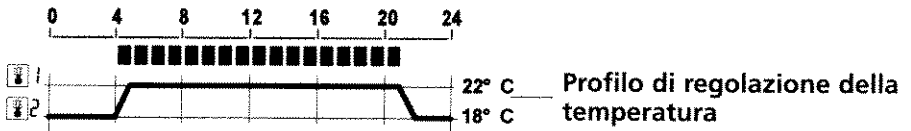
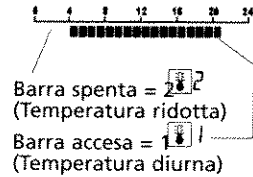

Programma standard per il funzionamento con temporizzatore

1	Lunedì	
2	Martedì	
3	Mercoledì	
4	Giovedì	
5	Venerdì	
6	Sabato	
7	Domenica	

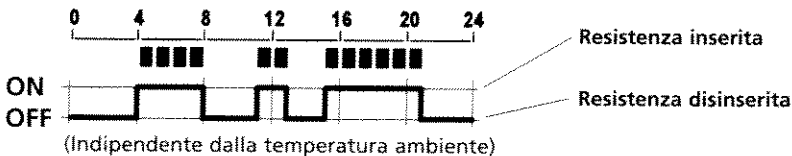
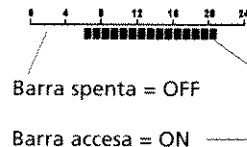



4. Programmazione e messa in servizio

4.8 Modifica del programma standard di regolazione della temperatura ambiente

(Selezionabile con modalità di funzionamento «OFF»)

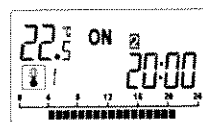



Scegliere il modo di funzionamento con il tasto .



Premere il tasto  finché l'indicazione del giorno della settimana inizia a lampeggiare; scegliere ora il

tipo di programma desiderato con i tasti  .





confermare con il tasto  e continuare con la programmazione.

1.  Programma settimanale (da lunedì a domenica)
2.  Programma giorni feriali (da lunedì a venerdì)
3.  Programma per il fine-settimana (sabato e domenica)
4.  Programma per i singoli giorni



lampeggia

Se è impostata la modalità di programmazione 4



(giorno singolo), premere prima ; in seguito selezionare il giorno desiderato con   e confermare con .

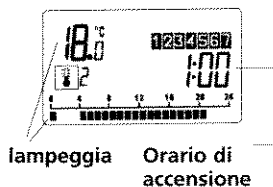

Viene visualizzato il programma esistente (per il tipo di programma 1 e 2

"Programma per i giorni da 1 a 7") - (per il tipo di programma 3 "Programma per i giorni 6 e 7")

La temperatura desiderata e la prima barra lampeggiano.







Selezionare l'orario desiderato con i tasti   e, azionando brevemente

il tasto , assegnare la temperatura desiderata per 1 e 2 ( / .

Ripetere questa operazione a piacere.

Per il tipo di programma 2 e 4 ( / ) azionare brevemente

il tasto , per continuare oppure premere lo stesso tasto per 3 secondi (finché la visualizzazione sul display si spegne), per terminare la programmazione.

Per il tipo di programma 1 e 3 ( / ) premere il tasto  per 3 secondi (finché la visualizzazione sul display si spegne), per terminare la programmazione.



4. Programmazione e messa in servizio

4.9 Modifica del programma standard di funzionamento con temporizzatore (Selezionabile con modalità di funzionamento «OFF»)





Scegliere il modo di funzionamento con il tasto .



Premere il tasto  finché l'indicazione del giorno della settimana inizia a lampeggiare; scegliere ora il

tipo di programma desiderato con i tasti  .



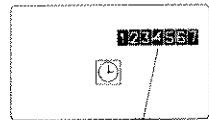

confermare con il tasto  e continuare con la programmazione.

1.  Programma settimanale (da lunedì a domenica)
2.  Programma giorni feriali (da lunedì a venerdì)
3.  Programma per il fine-settimana (sabato e domenica)
4.  Programma per i singoli giorni



lampeggia

Se è impostata la modalità di programmazione 4

(giorno singolo), premere prima ; in seguito selezionare il giorno desiderato con   e confermare con .

Viene visualizzato il programma esistente (per il tipo di programma 1 e 2

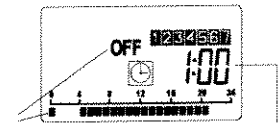

“Programma per i giorni da 1 a 7”) - (per il tipo di programma 3 “Programma per i giorni 6 e 7”)

La prima barra e l'orario di accensione lampeggiano.





lampeggia

Orario di accensione



Selezionare l'orario desiderato con i tasti   e, azionando brevemente

il tasto , selezionare lo stato del dispositivo ON o OFF.

Ripetere questa operazione a piacere.

Per il tipo di programma 2 e 4 ( / ) azionare brevemente

il tasto , per continuare oppure premere lo stesso tasto per 3 secondi, per terminare la programmazione.



Per il tipo di programma 1 e 3 ( / ) premere

il tasto  per 3 secondi, per terminare la programmazione.

4.10 Riattivare il programma base

(Selezionabile con modalità di funzionamento «OFF»)

Il programma base, preimpostato in fabbrica, può essere attivato come

segue: premere contemporaneamente il tasto  e , finché sul display apparirà una «P».